

1 DET - CAIXA D'ÁGUA
1:25

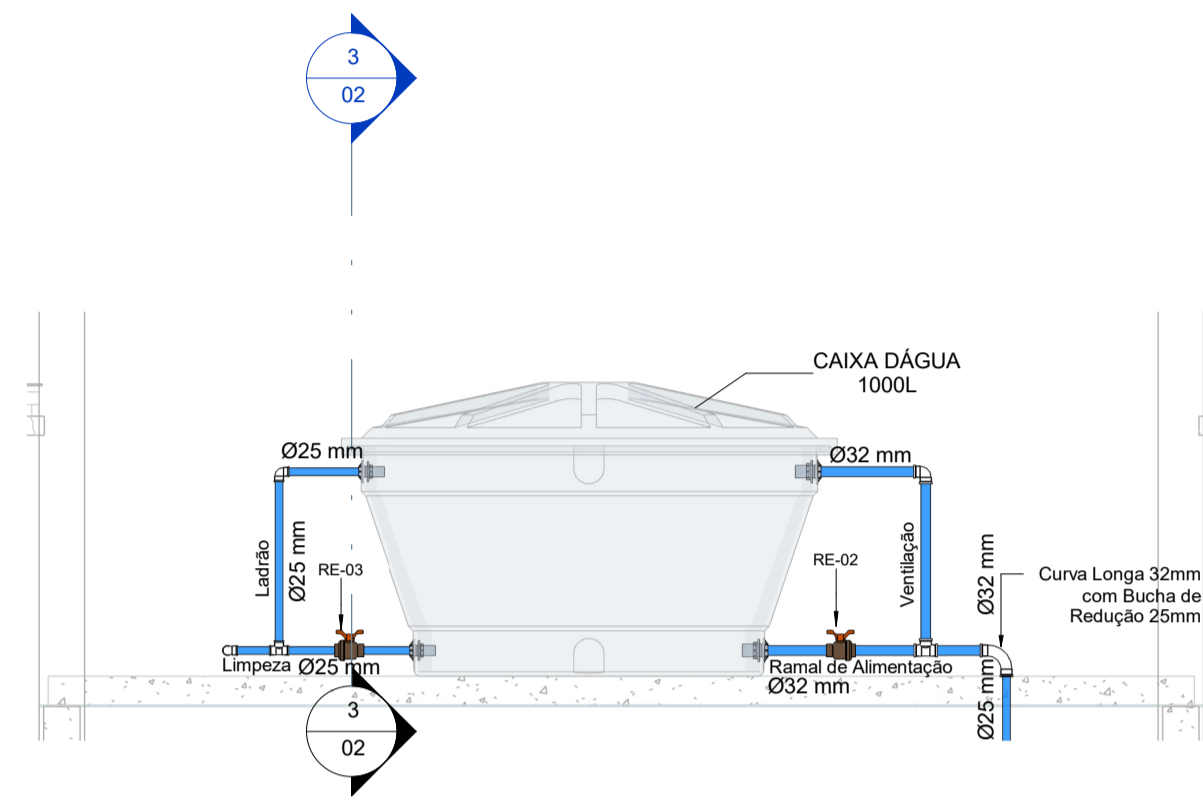

2 CORTE 01 CAIXA D'ÁGUA
1:25

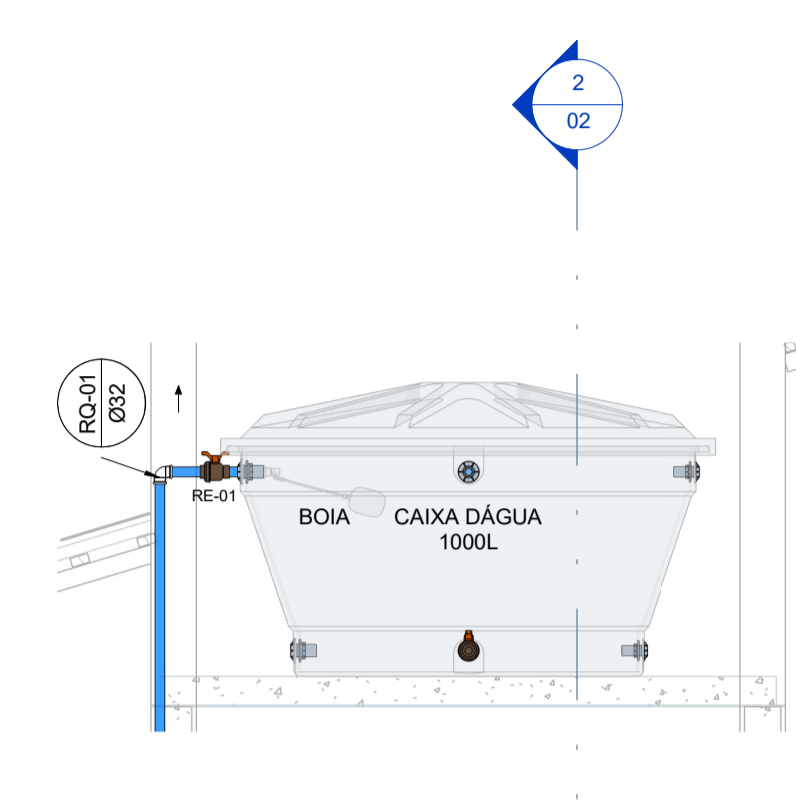

3 CORTE 02 CAIXA D'ÁGUA
1:25

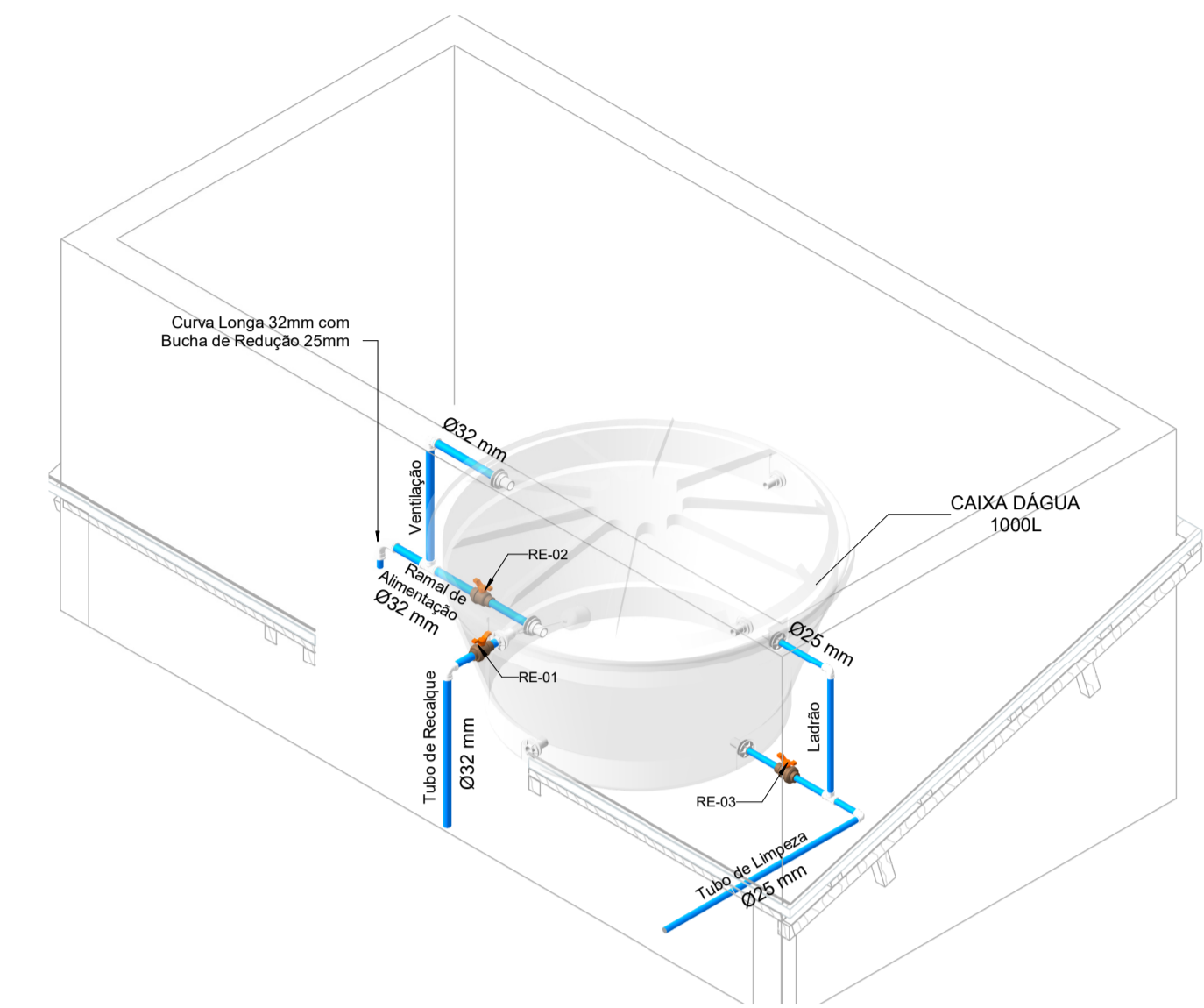

4 ISOMETRIA CAIXA D'ÁGUA

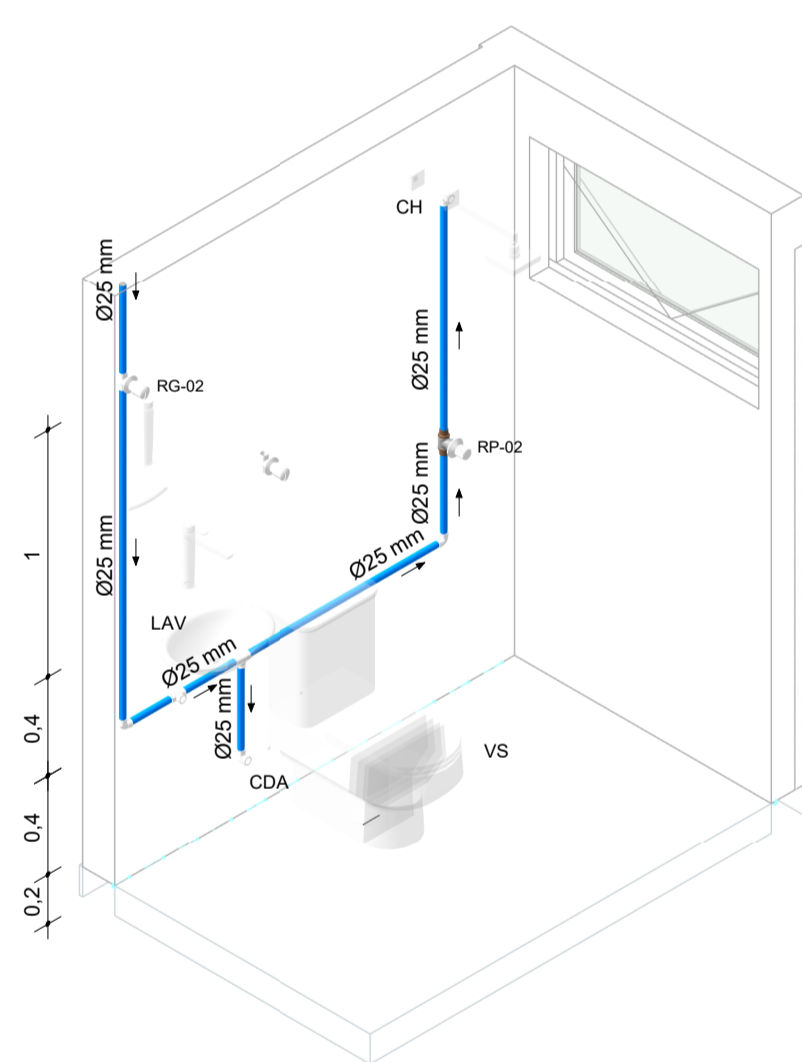

5 ISOMETRIA BHO M. E F.

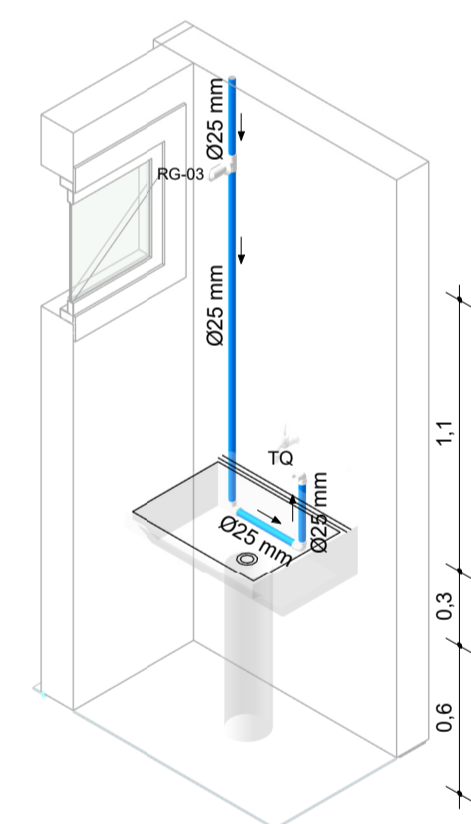

6 ISOMETRIA TANQUES

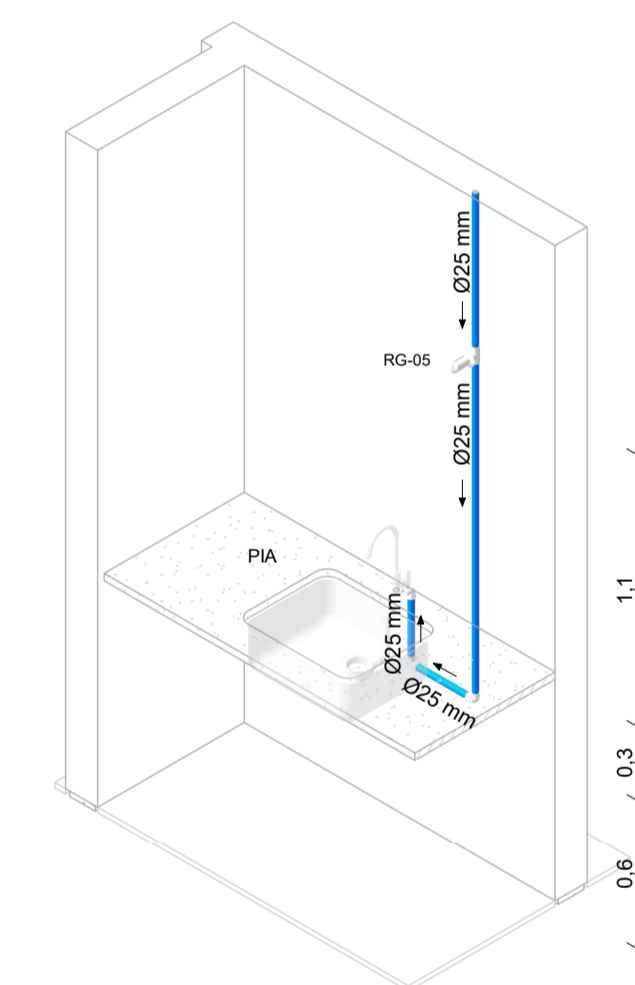

7 ISOMETRIA PIAS - COPA E CONSULTÓRIOS

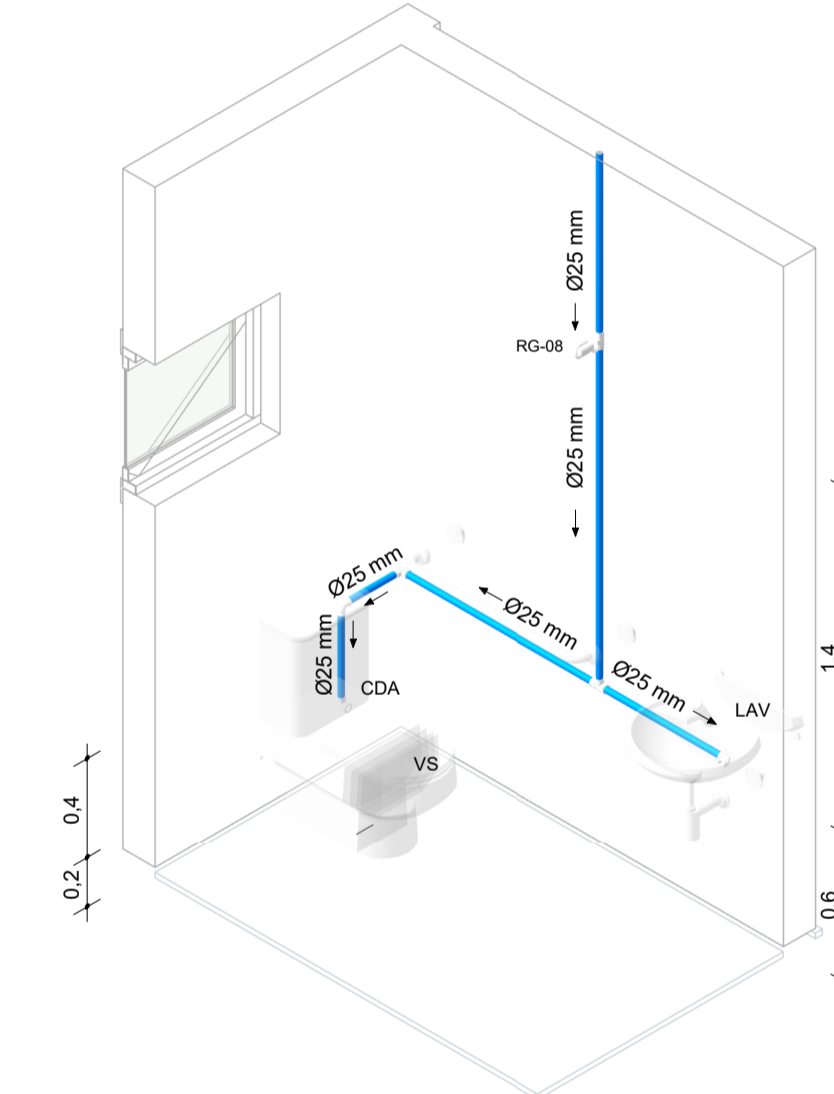

8 ISOMETRIA LAVABO PDC

	ANO	TIPO	FOLHA	PREFEITURA MUNICIPAL DE ITAUBAL, ESTADO DO AMAPÁ
	2023	HID	02/03	
CONVENIENTE:	LOCAL:		ÁREA:	MODIFICAÇÕES
PREFEITURA MUNICIPAL DE ITAUBAL	MUNICÍPIO DE ITAUBAL - AP		102,09 m ²	A
OBRA:				B
AMPLIAÇÃO DO POSTO DE SAÚDE FOZ DO MACACOARI				C
DETALHES, AMPLIAÇÕES E ISOMETRIAS				D
AUTOR: PAULO HENRIQUE GUMARÃES TEIXEIRA	DESENHO: ALEX WILLYAM S. BORGES DA SILVA	DATA: ABRIL 2023		E
PREFEITO: JOSÉ SERAFIM PICANÇO FILHO	VISTO:	DM: METRO		F
		ESC: INICIADA		